



3 (sun) パワー カセットガス供給機

取扱説明書

安全な
誤装着
防止仕様



持ち運び
自由

ワンタッチで
接続

ご使用前にこの取扱説明書をよくお読みのうえ、
正しい方法でご使用ください。
本取扱説明書は、大切に保管してください。



東邦金属工業株式会社

● 3(SUN) パワーカセットガス供給機とは

- 本製品は、キャンピングカーへの搭載用として開発されたカセットコンロ用ボンベを用いた簡易ガス供給機です。
- 本製品でご使用いただける燃焼器具は、2,000kcal 以下の「LP ガス用」燃焼器具となっております。
- それ以外の燃焼器具をご使用された場合、燃焼不良を生じる恐れがあります。
- 持ち運びが容易で簡便な器具ですが、ご使用方法を誤ると燃焼不良やガス漏れ、容器（ボンベ）の破裂などの原因となります。
- 容器（ボンベ）は「東邦金属工業㈱」と表記のある、ミニボンベを除く専用容器をご使用ください。
- 長時間の使用はご遠慮ください。（使用目安 3 時間）
- 耐用年数4年以内

●各部の名称

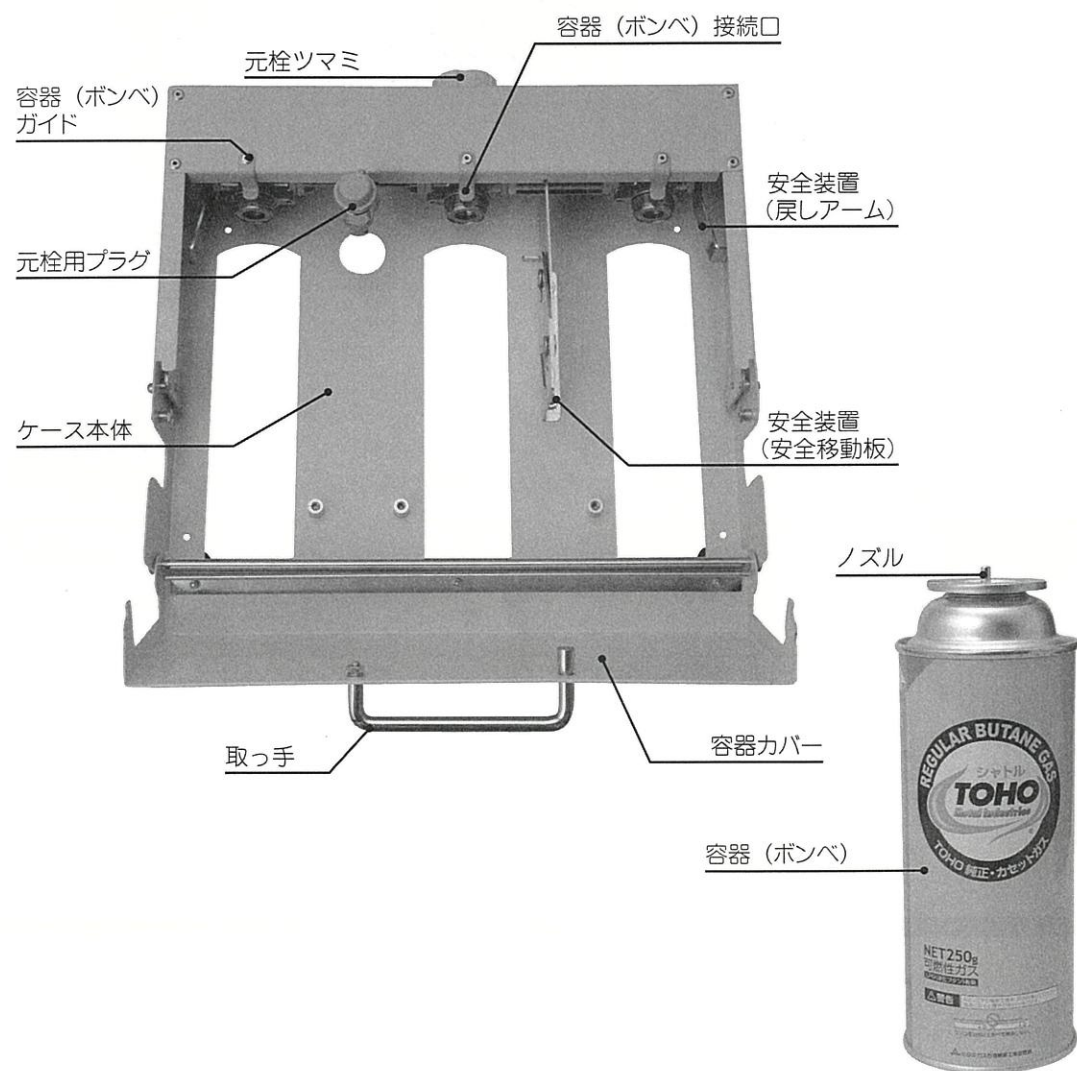

●使用方法

① 容器（ボンベ）のセット

- ①容器カバーを開けてから容器（ボンベ）のキャップをはずし、ボンベの凹部を接合部の黄色いボンベガイド凸部に合わせ、必ず3本セットしてご使用ください。（ガスが空でも3本ないと正しく装着出来ません。穴をあけたボンベはお使いになれません。）
- ②容器カバーが完全にしまっていることを確認の上、ご使用ください。（容器（ボンベ）が正常にセットされていない場合や、本数が足りない場合容器カバーが閉まりません。）
- ③途中でガスが漏れる音やガス臭いにおいがしたり、容器カバーの開閉が重くなったりするのはボンベの位置がズれている可能性があります。ボンベの位置を確認してください。

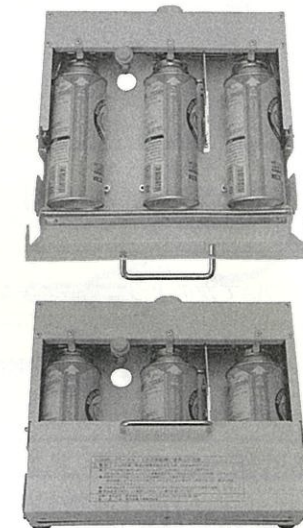

② 燃焼器具との接続

- ①本供給機は LP ガスの供給機です。燃焼器具が LP ガス用であることをおたしかめください。
- ②本供給機についているガス栓はワンタッチ式ガス元栓用プラグです。燃焼器具との接続にはワンタッチ式ゴム管用ソケットをご使用ください。
- ③本供給機の元栓ツマミが閉の位置にあるのをたしかめてください。出荷時は開の位置になっています。
- ④燃焼器具のコックが閉じていることをたしかめてから燃焼器具のゴム管用ソケットを本供給機の元栓用プラグにはめこんでください。

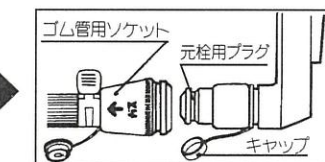
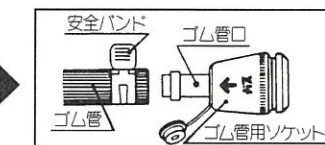

③ ガスの供給と停止

- ①ホースがはずれていないことをたしかめてから（ゴム管用ソケットが十分に差込まれていること）本供給機の元栓ツマミを反時計方向に90°回転させ開の位置に合わせてから燃焼器具をご使用ください。
- ②本供給機の使用をおえるときは、本供給機の元栓ツマミを閉めてから燃焼器具のコックを閉じ、ゴム管用ソケットをはずしてください。
- ③ゴム管用ソケットをはずしたときは本供給機の元栓用プラグにゴムキャップをかぶせてください。
- ④ご使用にならないときは、容器（ボンベ）を必ずとり外してください。（ガス調整器内のダイヤフラムに常時圧力がかかることにより劣化を促進します）

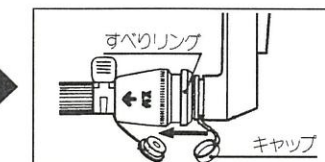

くわしくはゴム管用ソケットについての説明書をお読みください。

設置・使用・保管にあたって必ずお守りいただきたいこと

以下の注意・禁止事項を無視しますと破裂・火災・火傷などの原因となります。

絵表示について次のような意味があります。



破裂注意 燃焼器具から50cm以上離れた場所に供給機を設置してください。

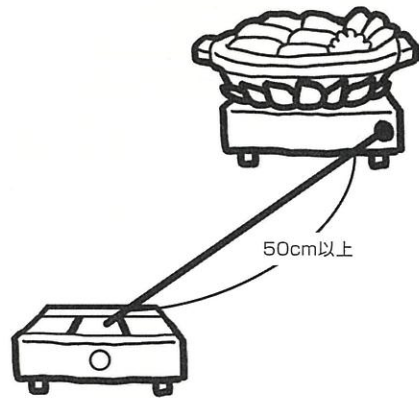

破裂注意 本供給機を使用中、燃焼器具の近くに予備の燃料容器やヘアスプレーなどを放置しないでください。熱でスプレー缶の圧力が上がり破裂の原因となります。

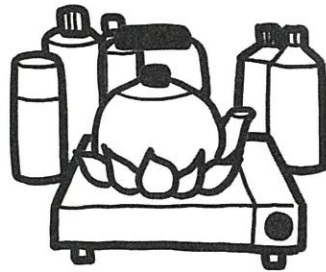

破裂注意 火気の近くで使用しない。

容器(ボンベ)が破裂したり、火災の原因になります。

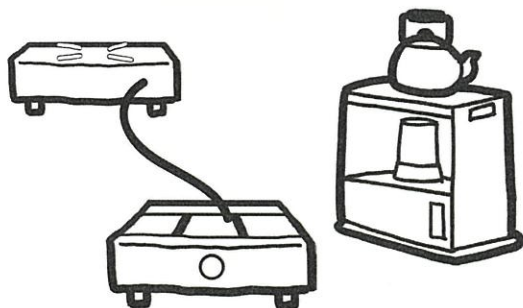

破裂注意 夏の砂浜など日光によって容器(ボンベ)が過熱するような場所では使用しない。

容器(ボンベ)が破裂する恐れがあります。

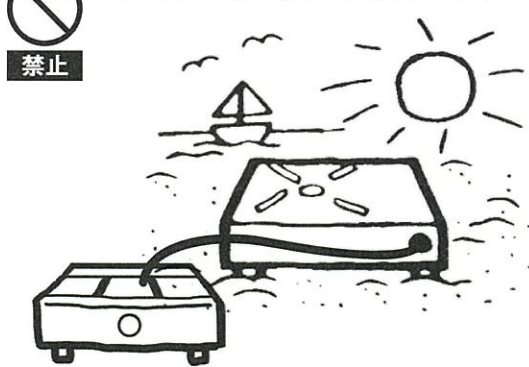

禁止 燃焼器具の使用時、ヘアスプレーなどを使用しない。
引火し、火災の原因となります。



禁止 鍋・土鍋・やかんなどの空だきはしない。
火災の原因となります。

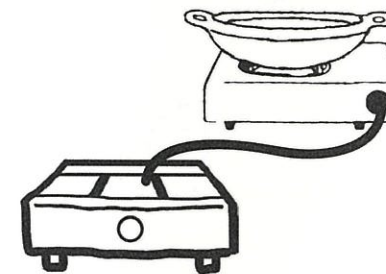

禁止 テント内など換気の悪い狭い場所での燃焼器具のご使用はおやめください。使用中は大量の酸素を消費するため、酸欠による窒息死や一酸化炭素中毒死の原因になります。また、周囲の可燃物に引火して、火災のおそれがあります。



禁止 容器(ボンベ)のガスを故意に吸い込まない。
酸欠の原因となります。

禁止 燃焼器具をカーテンなど燃えやすいもののそばでは使用しない。
火災の原因となります。

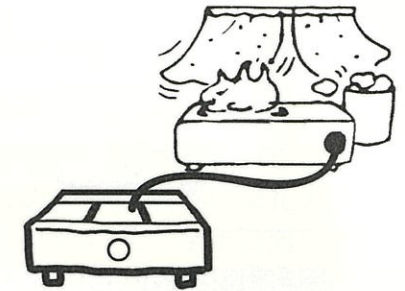

禁止 棚の下など、落下物の危険があるところでは使用しない。
火災の原因となります。

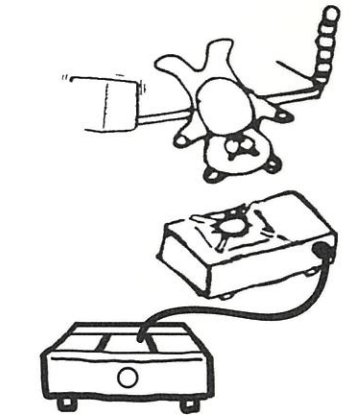

禁止 燃焼器具の周囲や下に段ボール紙など燃えやすいものや熱に弱いもの(畳、じゅうたん、ビニールクロス)を敷いたり通気のさまたげになるものを置かない。
焼損、火災の原因となります。

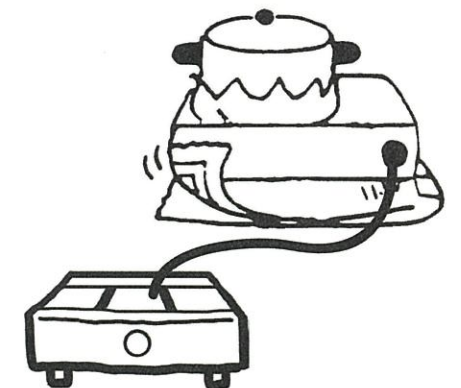



燃焼器具を接続したまま持ち運ばない。

禁止 転倒するとやけどや火災の原因となります。

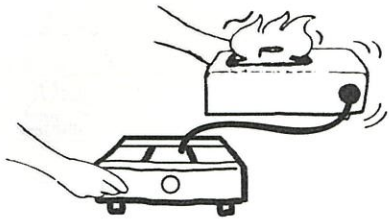

燃焼器具に火がついたまま持ち運ばない。

禁止 転倒するとやけどや火災の原因となります。



燃焼器具は、家具や壁(木造建築)など可燃物から15cm以上離して使用する。

必ず行う 壁などが熱せられ低温火災の恐れがあります。

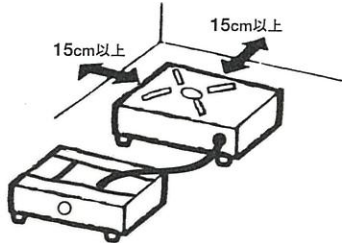

カセットガス供給機を、他の熱源(電気こんろ、魚焼きグリルの排気口、電磁調理器など)の上で、使用や保管しない。

容器(ボンベ)の破裂・火災の原因になります。

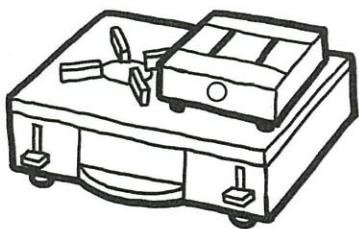

直射日光(室内や車内の窓際など)の当たる場所や、高温多湿のところでは容器(ボンベ)は保管しない。

容器(ボンベ)が破裂したり、錆の発生原因になります。

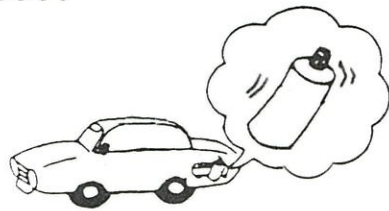

容器(ボンベ)をファンヒーターの前や高温になる場所に放置しない。破裂し火災になる恐れがあります。



容器(ボンベ)は火中に投入しない。

ガスがある、なしにかかわらず、破裂し、大変危険です。



変形のある容器(ボンベ)は使用しない。

禁止 供給機に装着できなくなったりガス漏れを起こし危険です。



容器(ボンベ)に、強い衝撃を与えない。

禁止 変形すると供給機にセットできなかつたりガス漏れの原因となります。



設置面が安定していて、水平な所に置いて使用する。

必ず行う 斜めに置くとカセットガス供給機がひっくりかえったり、生ガスが出て燃焼異常を起こす恐れがあり危険です。



屋外(アウトドア)での使用には、特に次のことにご注意ください。

- 必ず行う**
- 直射日光をさける
 - 地面の涼しい場所で使用する
 - カセットガス供給機の底が砂や小石などで埋まらないように、下に板などを敷く

カセットガス供給機が過熱すると、容器(ボンベ)が過熱し破裂する恐れがあります。



火をつけたまま外出や電話など機器の使用場所を離れたり就寝しない。

禁止 火災など思わぬ事故の原因となります。特に天ぷら揚げをしているときは危険です。



必ず行う 容器(ボンベ)は容器キャップをはめ、風通しの良い湿気の少ない40℃以下の直射日光を避けた場所に保管してください。使用後は容器(ボンベ)を取り外し同様に保管してください。



破裂注意 容器(ボンベ)を振ってサラサラと音のする場合には、まだガスが残っています。そのまま温度の高い所に放置したり、火中に投入すると破裂し危険です。



必ず行う 容器(ボンベ)は完全に使い終わってから、捨ててください。捨てる地域の決まりに従って処分してください。



必ず行う 容器(ボンベ)にまだガスが残っている場合は、お湯を沸かすなどして使い切ってから捨てる。



●仕様

ガス供給機

外形寸法	幅 313mm 奥行 276mm 高さ 108mm
重量	2.2kg (ポンベ含まず)
本体材質	スチール
接続口	ワンタッチ式ガス元栓用プラグ

●仕様は改良のため予告なく変更する場合があります。

※ワンタッチ式ゴム管用ソケット、またはコンセント付ゴム管は別売です。

容器(ポンベ)別売品

使用容器 (ポンベ)	東邦金属工業(株)の表示のある専用容器(但し、ミニを除く)を3本
容量	250g
主原料	ブタンガス
容器材質	ブリキ鋼板

保証期限：ご購入後1年以内

販売店

販売日

発売元

カーク産業株式会社

〒179-0083 東京都練馬区平和台1-4-2

TEL (03) 3931-0220

製造元

東邦金属工業株式会社

〒132-0031 東京都江戸川区松島4-37-6

TEL (03) 3654-8911(代)

本製品でご不明な点などがございましたら、ご購入先へお問い合わせください。